



Mobiliario

Teléfono: 55-68-42-40-37

Correos Electrónicos:

contacto@frimars.com
solucionesysuministrosfrimar@outlook.com

frimars.com





Ideas creciendo contigo

En **FRIMAR** desarrollamos herramientas para el sector educativo que enriquecen el proceso de enseñanza-aprendizaje, facilitan la labor docente y promueven el desarrollo integral de los alumnos.

Nuestro mobiliario escolar, fabricado con materia prima de la más alta calidad, es seguro, cómodo, resistente, ergonómico y favorece el aprendizaje, pues permite aprovechar el espacio, integrar equipos y optimizar el flujo de trabajo en el aula.

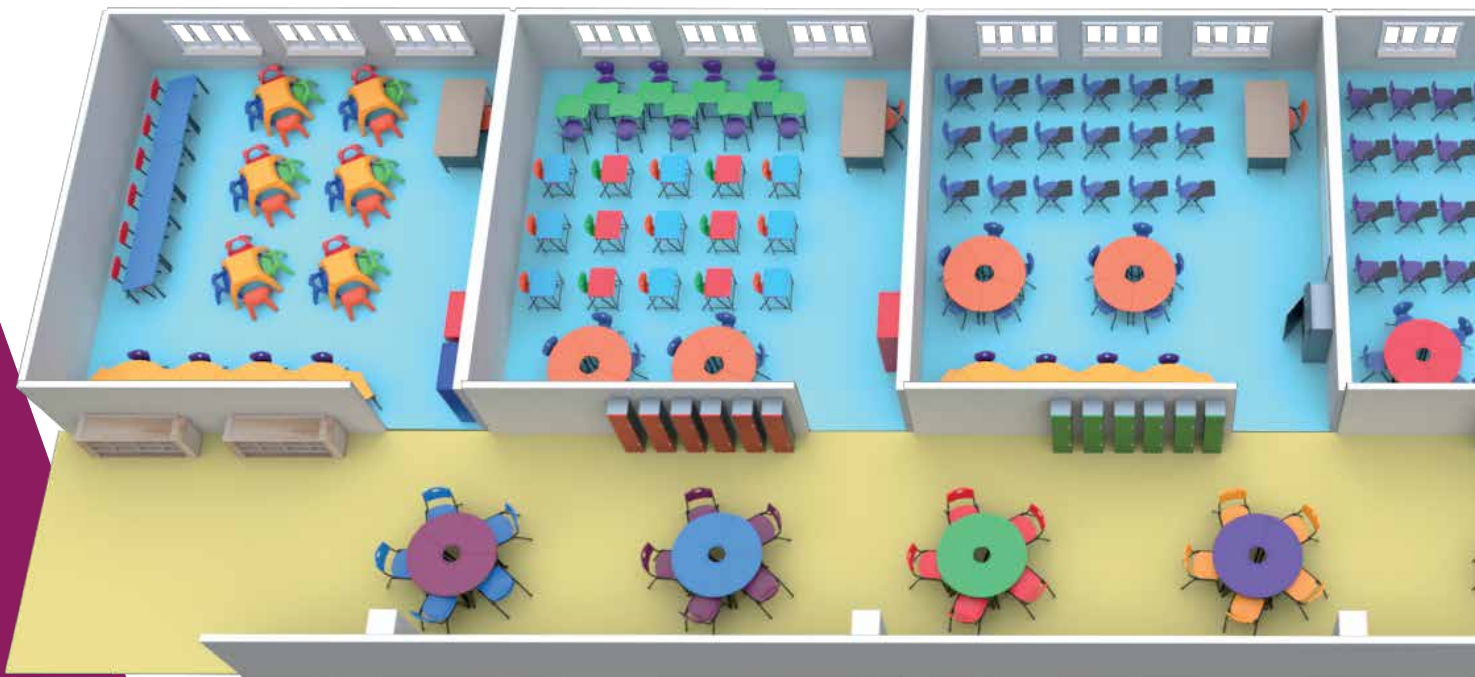



MOBILIARIO ESCOLAR

Nuestra propuesta de mobiliario escolar le permite organizar de diversas maneras el espacio en el aula para crear espacios dialógicos que favorezcan el aprendizaje colaborativo y la convivencia en armonía.

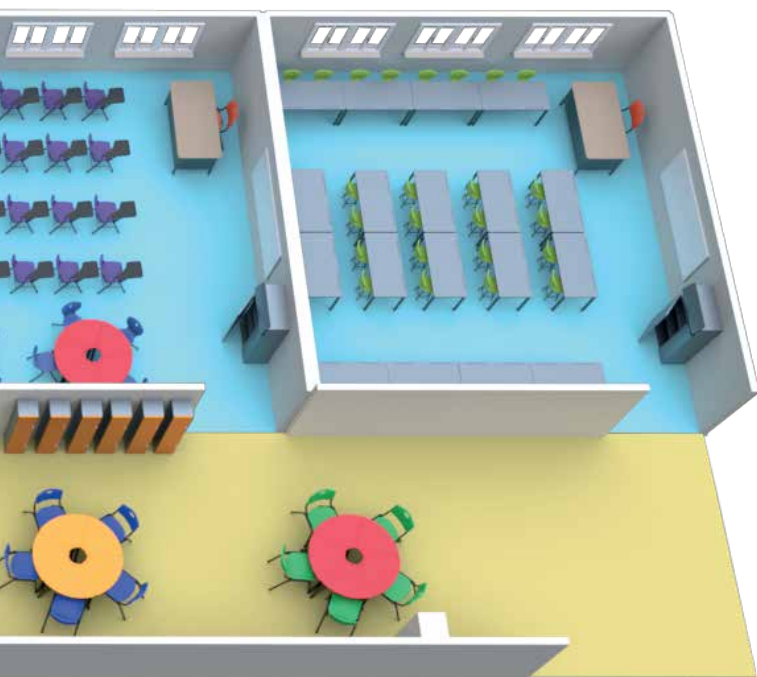

PR

Preescolar



PB

Primaria Baja



PA

Primaria Alta



S

Secundaria



MS

Media Superior

CONTENIDO

SILLAS

Silla Concha	09
Apilable	11
Con papelerera	12
Con paleta	13



Silla Flex	23
Apilable	25
Con papelerera	26
Con paleta	27

Silla Ars	15
Apilable	16
Con papelerera	17
Con paleta	17

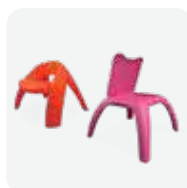
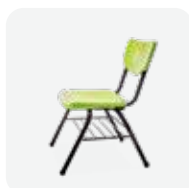

Silla y Mesa Cangrejo	29
Mesa Cangrejo	32
Silla Cangrejo	33

Silla HDT	19
Apilable	20
Con papelerera	21
Con paleta	21

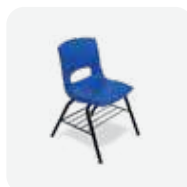
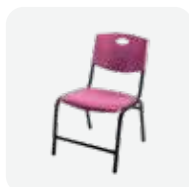

Silla Ergo	35
Apilable	37
Con papelerera	37

MESAS

Mesa Binaria	39
---------------------	----

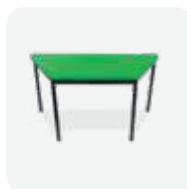
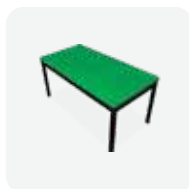

Mesa Trapezoidal	55
Unitaria	57
Binaria	58

Mesa Abanico	43
Abanico	46
Con papelerera	46



Mesa Rectangular	61
-------------------------	----

Mesa Hexagonal	49
Hexagonal	52
Con papelerera	52

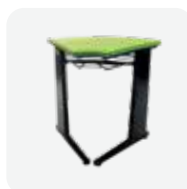
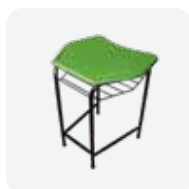

Mesa Dovela	65
--------------------	----

COMPLEMENTARIOS

Gabinetes	70
Plástico	72
Universal	73



Escritorios	75
Escritorio 1500	76
Administrativo	78
Para computadora	79



Mesas	81
Rectangular	82



Archiveros	85
Metálico	86
Horizontal	87



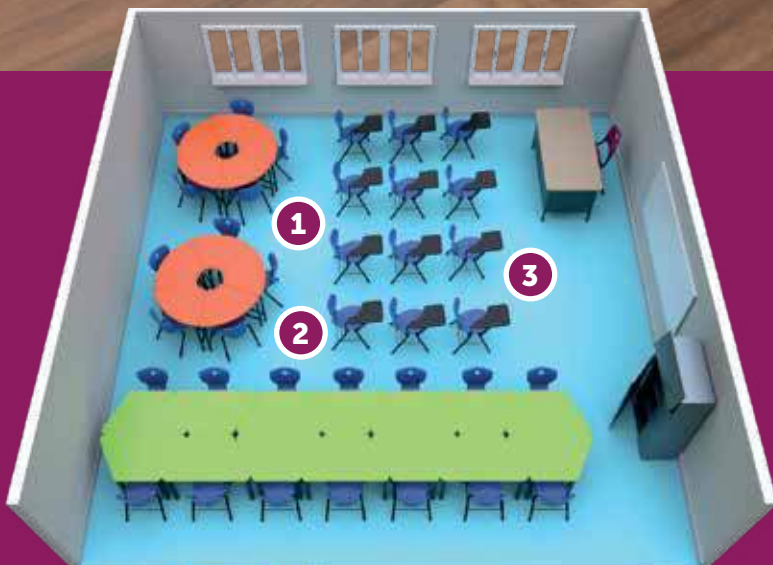

SILLA CONCHA

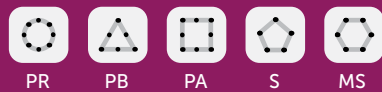

- ① Silla Concha apilable.
- ② Silla Concha con papelera.
- ③ Silla Concha con paleta raqueta.

Creamos la Silla Concha convencidos de que el aprendizaje exitoso involucra la mente pero también el cuerpo.

El respaldo contorneado **apoya la columna vertebral** y evita que el alumno se encorve, permitiéndole respirar con mayor facilidad y **propiciando la concentración**.

El **asiento y respaldo** de doble pared brindan **mayor soporte y durabilidad**, además, sus **superficies texturizadas** ayudan a mantener la postura evitando que el alumno se deslice por el asiento.

La **estructura** está fabricada en **acero** tubular de una pulgada, lo que la hace **ligera y resistente**.

Existe una fuerte relación entre la actividad cerebral y la estimulación cinestésica:

Edad del estudiante	Tiempo promedio que puede estar sentado tranquilo
Entre 6 y 10 años	5 minutos
Entre 11 y 15 años	15 minutos
Entre 16 y 20 años	25 minutos



SILLA CONCHA

Apilable



Su **diseño ergonómico** se adapta al cuerpo y permite mantener una **postura correcta**.



Su estructura y el ángulo en sus patas proporcionan **estabilidad** y la hacen **ideal** para los más pequeños.



Hasta 5 sillas se pueden **apilar para guardarlas fácilmente** y optimizar el espacio en el aula.



SILLA CONCHA

Con papelera



Concha chica
con papelera media: ●

Concha grande
con papelera alta: ● ● ●



Su **asiento con borde curvo** facilita la circulación en las piernas y **evita la fatiga**.



Cuenta con una funcional **rejilla para guardar útiles**.



Se puede tomar por el respaldo para **moverla fácilmente**.



SILLA CONCHA

Con paleta raqueta



PA S MS

Es ideal para el salón de clases pues integra una **paleta raqueta**, disponible en versión **diestra y zurda**.

Para lograr la **participación activa** de los estudiantes se requiere que los **estados físico y mental** se concentren en **trabajar juntos**.

La Silla Concha brinda comodidad y promueve una postura que facilita la concentración y la atención durante periodos extensos.

Cuenta con una funcional **rejilla para guardar útiles**.

SILLA CONCHA

APILABLE

BAJA

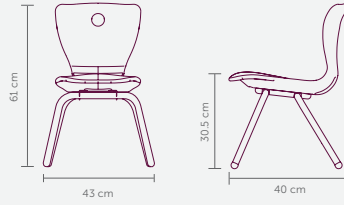

MEDIA

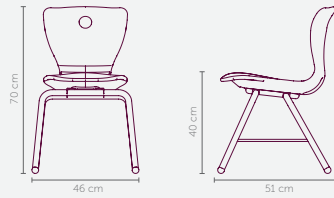

ALTA

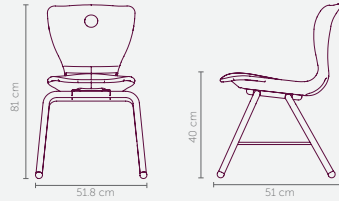

MEDIA

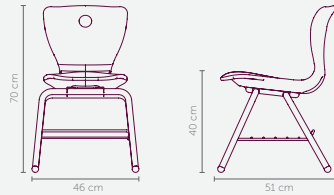

ALTA

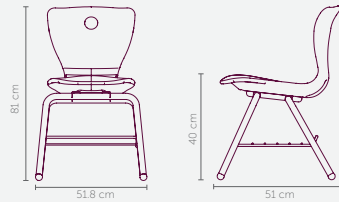

ALTA

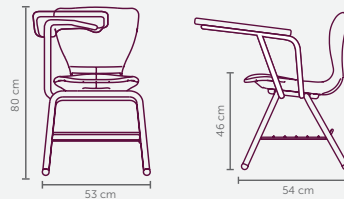

CON PAPELERA

CON PALETA

PR	PB	PA	S	MS
●				
	●			
		●	●	●
	●			
		●	●	●
		●	●	●

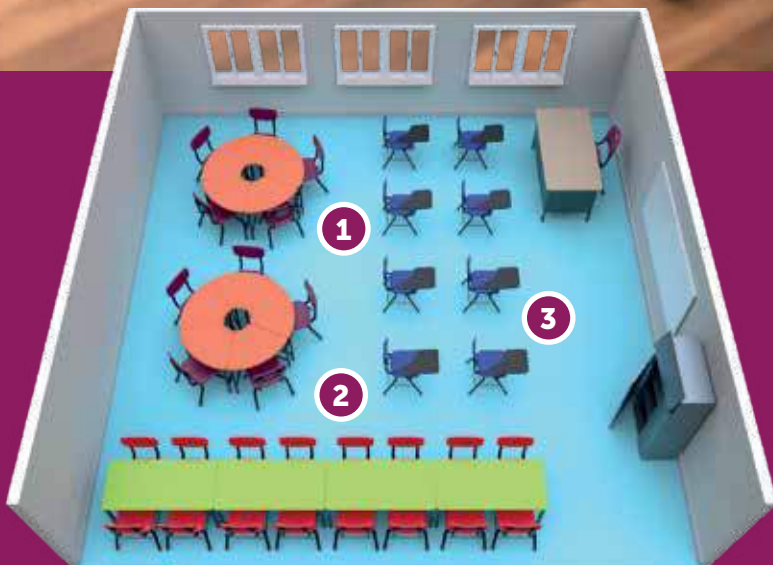

SILLA ARS

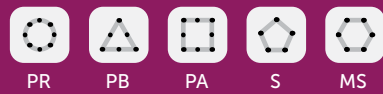

- ① Silla Ars apilable.
- ② Silla Ars con papelera.
- ③ Silla Ars con papelera y paleta raqueta.

Ideal para el salón de clases.

La Silla ARS es probablemente el modelo más utilizado en las aulas de todo el mundo debido a su diseño cómodo, resistente y durable.

Sus superficies con textura antiderrapante son **fáciles de limpiar** y brindan **mayor comodidad**.

La estructura está fabricada en acero tubular de 1 pulgada, lo que la hace **ligera y resistente**.

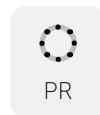

SILLA ARS

Apilable

La **Silla ARS apilable** para preescolar es fácil de guardar y permite optimizar los espacios.

SILLA ARS

Con papelería



ARS mediana con papelería media:



ARS grande con papelería alta:



Su asiento con borde redondeado **facilita la circulación** en las piernas y **evita la fatiga**.

Su respaldo reforzado con estructura tubular la hace **sumamente resistente**.



Cuenta con una funcional **rejilla para guardar útiles**.



SILLA ARS

Con papelería y paleta raqueta



Es ideal para el salón de clases pues integra una **paleta raqueta**, disponible en versión **diestra**.

SILLA ARS

APILABLE

BAJA

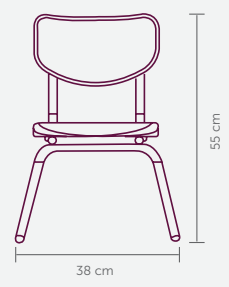
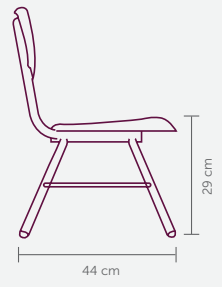

MEDIA

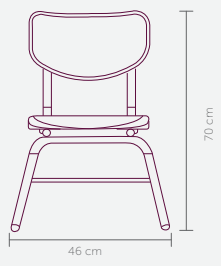
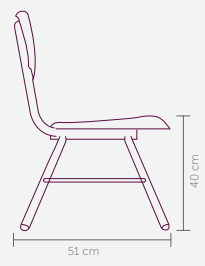

ALTA

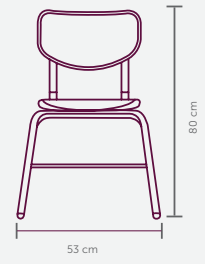
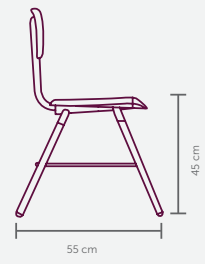

ALTA

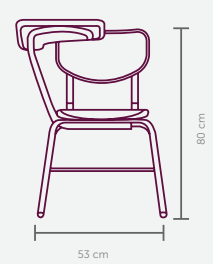
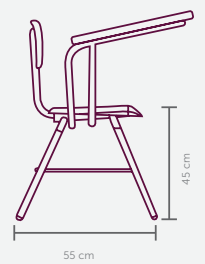

CON PAPELERA

CON PALETA

	PR	PB	PA	S	MS
BAJA	●				
MEDIA		●			
ALTA			●	●	●
ALTA			●	●	●

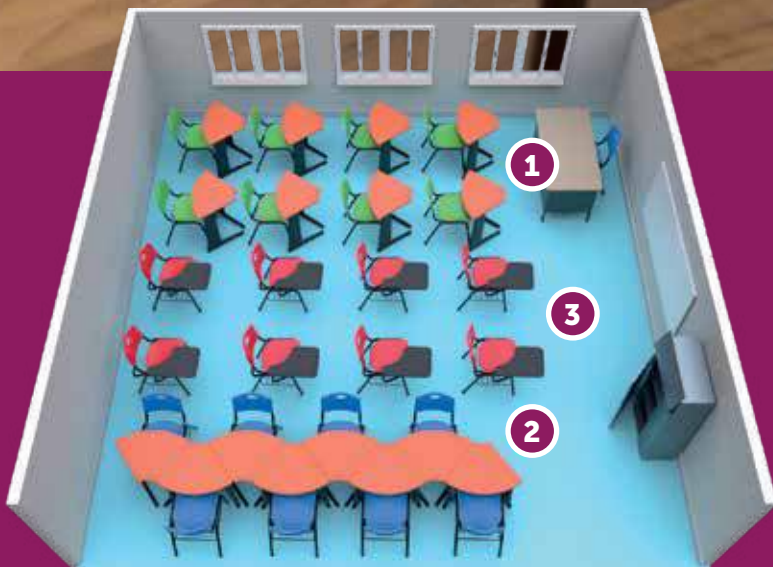

SILLA HDT



PA



S



MS

- ① Silla HDT apilable.
- ② Silla HDT con papelera.
- ③ Silla HDT con papelera y paleta raqueta.

Durable y ligera, con atractivo diseño ergonómico.

Estructura reforzada y cubiertas de polipropileno de alto impacto para **mayor durabilidad**.

Ligera y con asa para **transportarla fácilmente**.

SILLA HDT

Apilable



La silla HDT se puede transportar fácilmente gracias a su **asa integrada** y se **apila en grupos de 10** para ahorrar espacio.

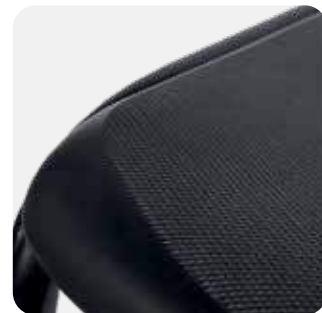

Acabado con **textura antiderrapante** de fácil limpieza.

SILLA HDT

Con papelerera

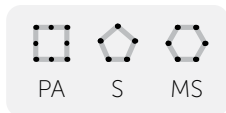

Cuenta con una funcional **rejilla** para guardar útiles.



SILLA HDT





Con papelerera
y paleta raqueta



Es ideal para el salón de clases pues integra una **paleta raqueta**, disponible en versión **diestra y zurda**.

SILLA HDT

APILABLE	<p>ALTA</p>   
CON PAPELERA	<p>ALTA</p>   
CON PALETA	<p>ALTA</p>   

 PR	 PB	 PA	 S	 MS
		●	●	●
		●	●	●
		●	●	●

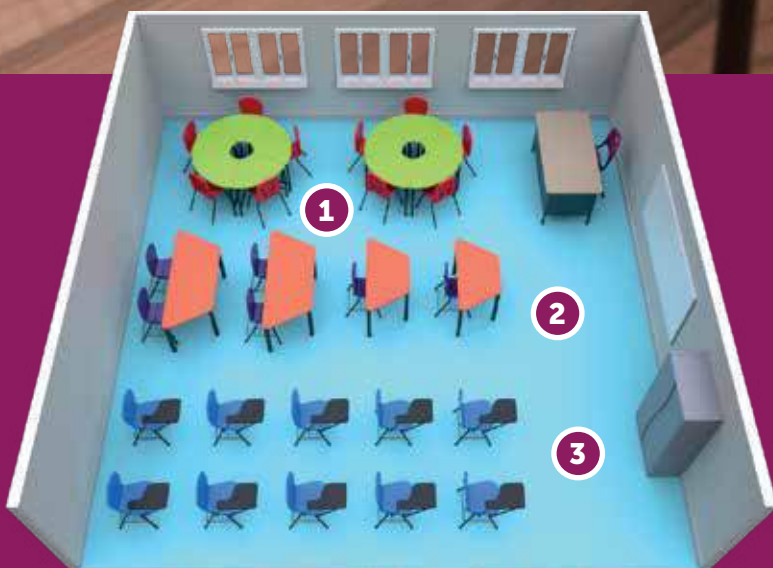

SILLA FLEX



PA



S



MS

- ① Silla Flex apilable.
- ② Silla Flex con papelera.
- ③ Silla Flex con papelera y paleta.

Sentarse es una actividad dinámica, no estática.

Diseñamos la Silla Flex tomando en cuenta que los alumnos pasan la mayor parte de la jornada de clases sentados y que dicha actividad requiere de movimiento.



Inclinaciones recomendadas para el asiento y respaldo

FUENTE	Ángulo de inclinación del asiento ¹	Ángulo de inclinación del respaldo ²
UNESCO	3-5°	95-100°
ISO-5970	0-4°	95-105°



Su **respaldo reclinable** permite el cambio gradual de posturas dentro del rango de 95° a 100°.

El ángulo de inclinación propicia una **postura cómoda y funcional** para evitar la fatiga.



SILLA FLEX

Apilable



PA



S



MS

Su estructura de **acero reforzado** la hace **durable y resistente**. Además permite **apilar hasta 5 sillas** para ahorrar espacio.



SILLA FLEX

Con papelera



Cuenta con una **funcional rejilla** para guardar útiles.

Su respaldo y asiento con **textura antiderrapante** evitan que el usuario se deslice al usarla.

Su respaldo con borde curvo evita el contacto con los omóplatos **permitiendo la movilidad de hombros y brazos.**



Fabricada en polipropileno de alto impacto con retícula de refuerzos que brindan mayor soporte y durabilidad.

SILLA FLEX

Con papelera y paleta

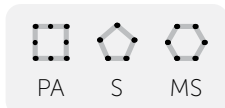

Es ideal para el salón de clases pues integra una **paleta raqueta** disponible en versión **diestra y zurda**.



Los orificios del asiento y respaldo permiten el **flujo del aire** y aportan **comodidad**.



SILLA FLEX

APILABLE

ALTA

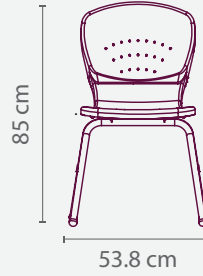
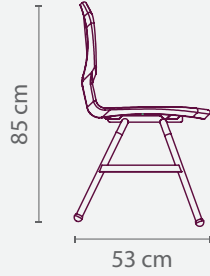

CON PAPELERA

ALTA

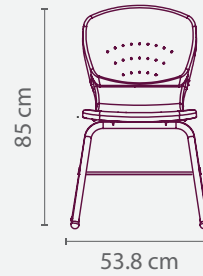
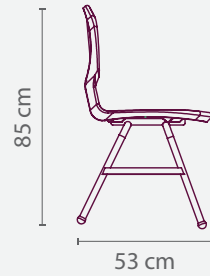

CON PALETA

ALTA

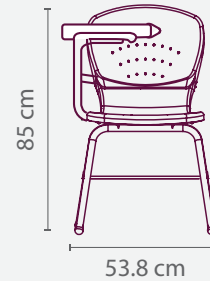
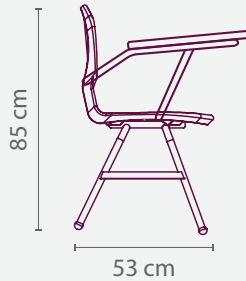

PR



PB



PA



S



MS





SILLA Y MESA CANGREJO



PA



S



MS

- ① Silla Cangrejo.
- ② Mesa Cangrejo.

La innovadora solución de mobiliario para el aula de preescolar.

Creamos la Silla y Mesa Cangrejo buscando transformar el aula de preescolar en un verdadero ambiente de aprendizaje y trabajo colaborativo, donde los más pequeños se sientan cómodos, seguros y con disposición para aprender.



La Mesa y Silla Cangrejo brindan una postura cómoda y promueven el trabajo activo y colaborativo, logrando que los alumnos se concentren por más tiempo.



Su **diseño atractivo y ergonómico** facilita que los alumnos disfruten la clase, se concentren y permanezcan sentados por más tiempo.



En promedio, los alumnos de preescolar no se pueden sentar tranquilos por más de 5 minutos.

MESA CANGREJO



PR

Sus **atractivos colores** y superficies texturizadas **fáciles de limpiar** la hacen la opción ideal para el aula de preescolar.

La **Mesa Cangrejo**, con su innovador diseño, es funcional y **promueve el trabajo colaborativo**.



Cuenta con espacio de guardado.



SILLA CANGREJO



PR

La Silla Cangrejo es **estable, ligera y resistente**, ideal para los más pequeños.

Además, ambas piezas son apilables lo que facilita su almacenaje y optimiza el espacio en el aula.



La Silla y Mesa Cangrejo están fabricadas con polietileno de primera calidad lo que las hace **resistentes, durables y seguras** para los más pequeños pues **no se decoloran ni contienen plomo**.

SILLA Y MESA CANGREJO

SILLA

BAJA

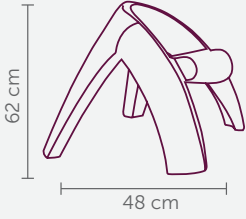
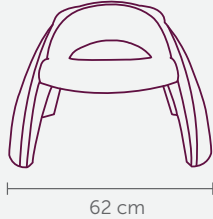

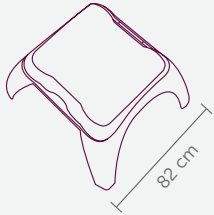
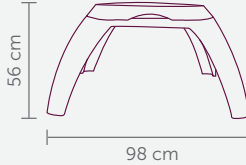

MESA

BAJA

PR PB PA S MS

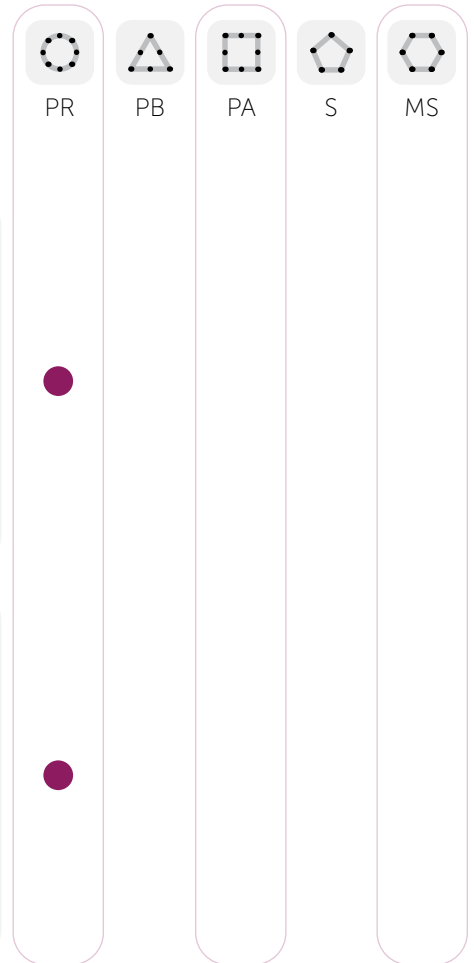

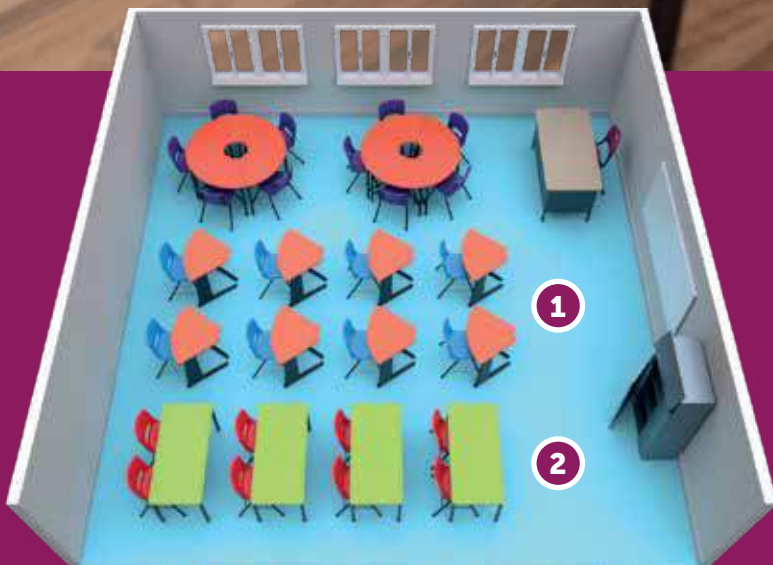

SILLA ERGO



PA



S



MS

- ① Silla Ergo apilable.
- ② Silla Ergo con papelera.

Cómoda, ligera y funcional.



La Silla Ergo ofrece comodidad y facilidad de movimiento en un diseño ligero y durable.

Su **respaldo reclinable** permite el cambio gradual de posturas para **evitar la fatiga**.

Su estructura de **acero reforzado** la hace **ligera y resistente**.



El asiento y respaldo integrados están fabricados en **polipropileno de alto impacto** con acabado texturizado que **facilita su limpieza** y evita que el usuario se deslice al usarla.

SILLA ERGO

Apilable

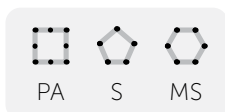

La Silla ERGO apilable es fácil de guardar y permite optimizar los espacios.

La altura de su respaldo evita el contacto con los omóplatos **permitiendo la movilidad de hombros y brazos.**



Tres espacios circulares para colocar logotipos.

SILLA ERGO

Con papelerera

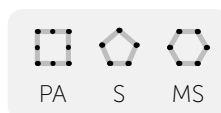

La Silla ERGO con papelerera cuenta con una funcional rejilla para guardar útiles.

Su asiento con borde redondeado **facilita la circulación** en las piernas y **evita la fatiga.**



SILLA ERGO

APILABLE

ALTA



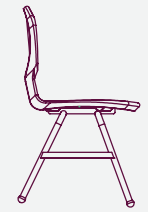

85 cm

53 cm

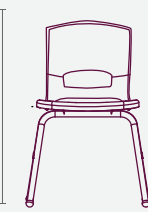

85 cm

53.8 cm

ALTA



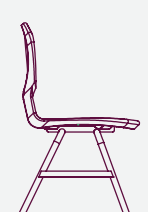



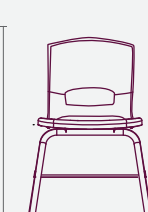

85 cm

53 cm



85 cm

53.8 cm

 PR	 PB	 PA	 S	 MS
		●	●	●
		●	●	●

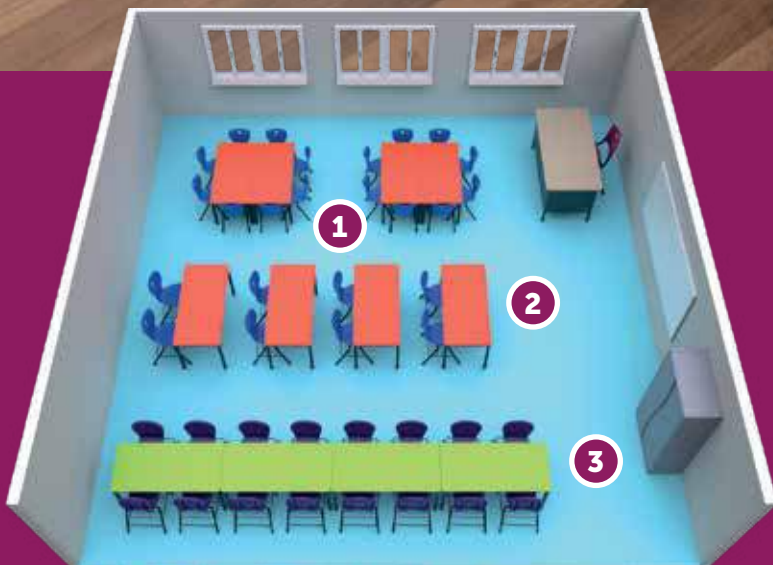

MESA BINARIA



- ① Mesa Binaria baja.
- ② Mesa Binaria media.
- ③ Mesa Binaria alta.

MESA BINARIA



Ideal para el trabajo creativo y colaborativo.



Cuenta con **estructura de acero** y **cubierta reforzada** para mayor resistencia.

Por sus dimensiones y estructura ligera, es **ideal** para el aula y el taller.



Sus bordes curvos aportan **seguridad y comodidad** durante su uso.

Mesa Binaria Alta para Primaria Alta y Secundaria.

La Mesa Binaria promueve el trabajo en equipos de 2 o 4 integrantes.

Su cubierta texturizada es de fácil limpieza.



Mesa Binaria Baja para Preescolar.



Mesa Binaria Alta para Primaria Alta.

MESA BINARIA

BAJA

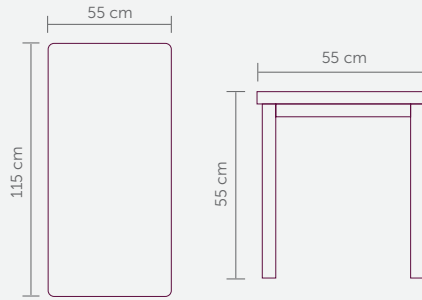

MEDIA

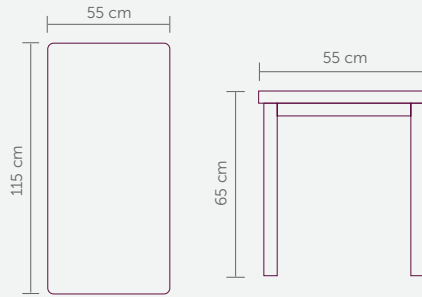

ALTA

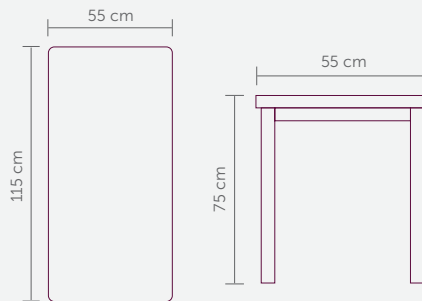
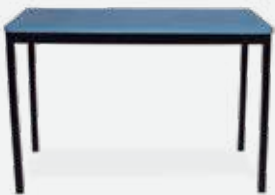

PR



PB



PA



S



MS



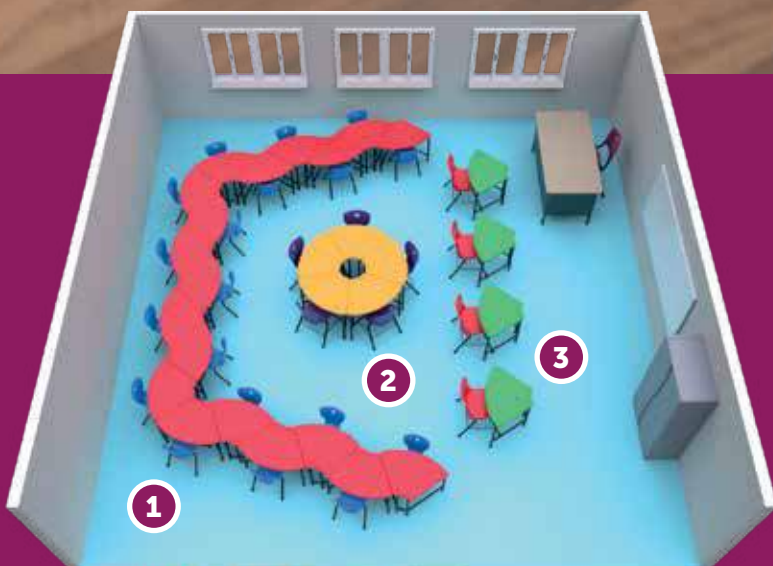

MESA ABANICO

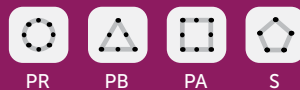

- ① Mesa Abanico baja.
- ② Mesa Abanico media.
- ③ Mesa Abanico alta.

La Mesa Abanico transforma el aula en un espacio flexible y multifuncional que facilita el trabajo colaborativo y participativo.

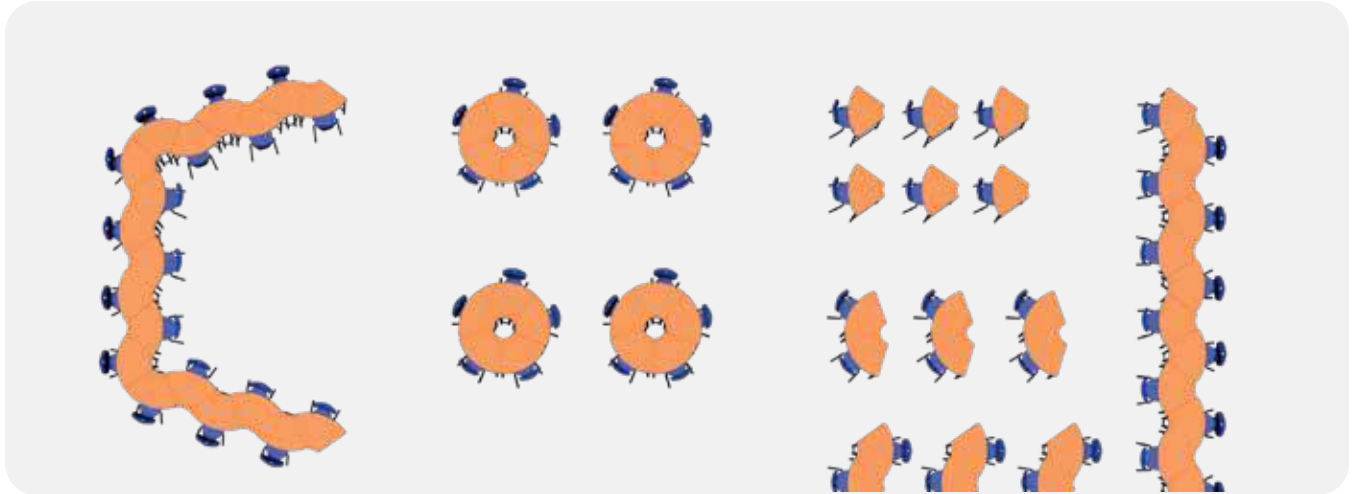

Aula dinámica

La Mesa Abanico se puede acomodar en diferentes configuraciones que favorecen el trabajo individual y colaborativo: por pares, en equipos o tipo herradura para dinámicas que involucren a todo el salón.

Su estructura tubular de acero y cubierta reforzada de fácil limpieza la hacen **resistente y duradera**.

Su diseño, exclusivo de FRIMAR, es **cómodo, funcional** y permite diferentes configuraciones que **favorecen la colaboración y el diálogo**.





En **acomodo unipersonal**, la Mesa Abanico permite al alumno trabajar con diversos materiales y optimiza el espacio gracias a su **papelera integrada**.



Para el trabajo en equipos, la Mesa Abanico se puede configurar en **línea o círculos de trabajo de hasta 5 integrantes**.



MESA ABANICO



Su **diseño atractivo y ergonómico** facilita el trabajo en el aula.

MESA ABANICO

Con papelera



Cuenta con **funcional rejilla** para guardar los útiles.



El **conducto superior** de la tapa permite colocar un cuello de ganso para soportar libros o tabletas electrónicas.



Cuenta con **ganchos que permiten unir varias mesas** de forma segura evitando que se separen por error.



La **tapa circular** se coloca entre las mesas en configuración circular para ampliar el espacio de trabajo.



Cuenta con **gancho para colgar la mochila**, ayudando a mantener los pasillos desocupados y optimizando el espacio dentro del aula.



MESA ABANICO

ABANICO

BAJA

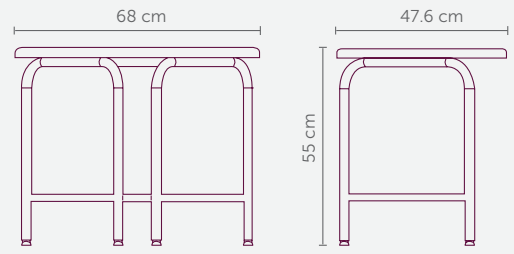
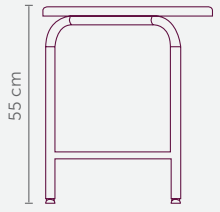
MEDIA

ALTA

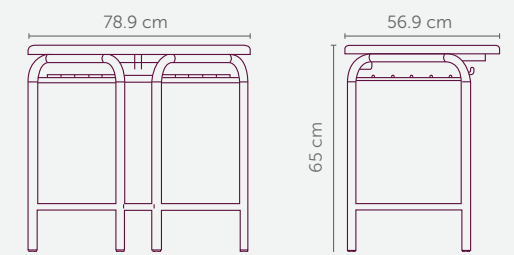
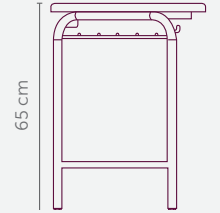
PR PB PA S MS

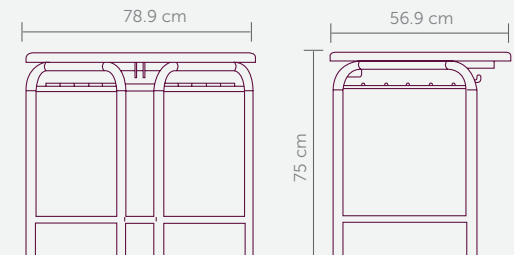
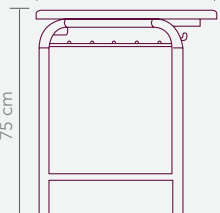

CON PAPELERA

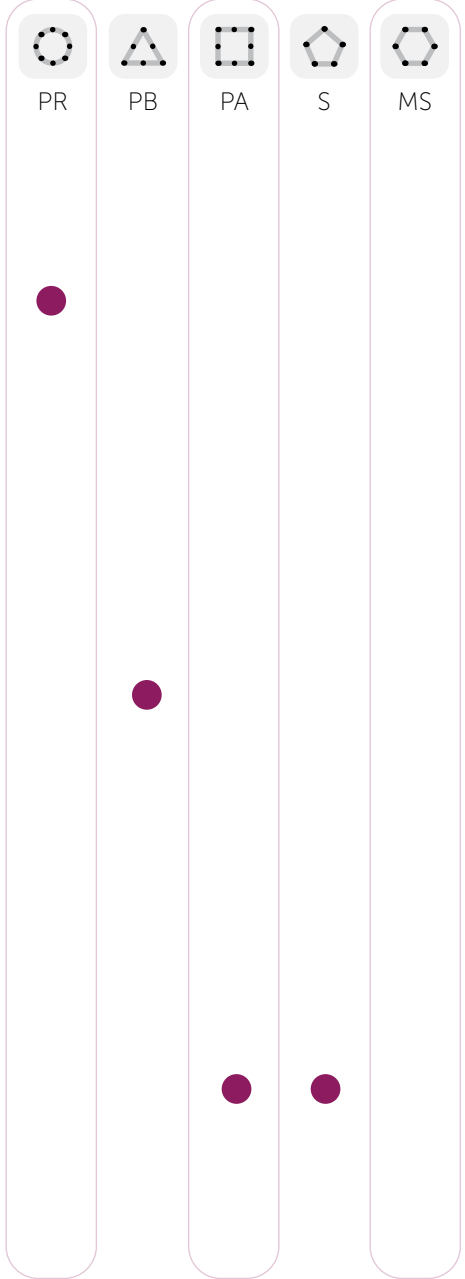

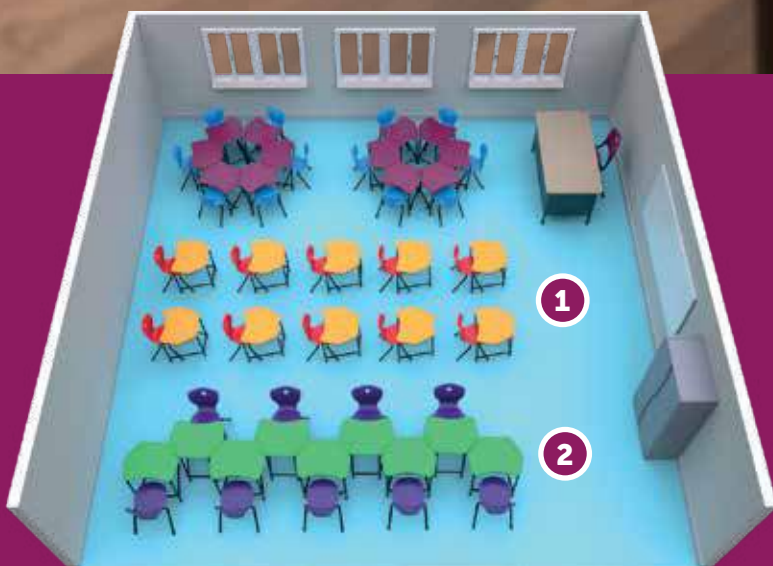
MESA HEXAGONAL

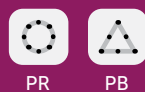

PR

PB

- ① Mesa Hexagonal baja.
- ② Mesa Hexagonal media.

La Mesa Hexagonal facilita el trabajo individual y la creación de espacios colaborativos.



El tamaño y forma de su cubierta permiten **aprovechar al máximo el espacio de trabajo** y facilitan la movilidad dentro del aula.

Para el trabajo en equipos, la **Mesa Hexagonal** se puede configurar en línea o **círculos de trabajo de hasta 6 integrantes**.

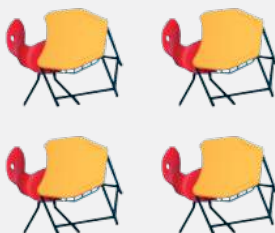
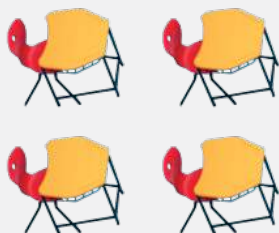

Su innovador diseño, exclusivo de FRIMAR, **es cómodo, funcional** y permite diferentes configuraciones que ayudan a **optimizar el espacio en el aula.**

En **acomodo unipersonal**, la Mesa Hexagonal permite al alumno trabajar con diversos materiales pues optimiza el espacio gracias a su **papelera integrada.**



MESA HEXAGONAL



Su **diseño atractivo y ergonómico**
facilita el trabajo en el aula.



MESA HEXAGONAL

Con papelera





Cuenta con **funcional rejilla** para guardar los útiles.

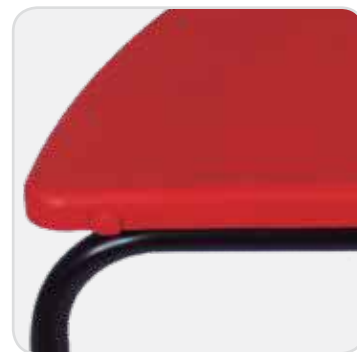

Cuenta con **ganchos que permiten unir varias mesas** de forma segura evitando que se separen por error.



Su estructura tubular de acero y cubierta reforzada de fácil limpieza la hacen **resistente y duradera**.

Cuenta con **gancho para colgar la mochila** ayudando a mantener los pasillos desocupados y optimizando el espacio dentro del aula.

MESA HEXAGONAL

CON PAPELERA

BAJA

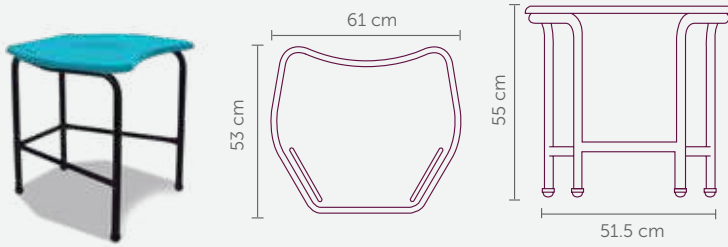

MEDIA

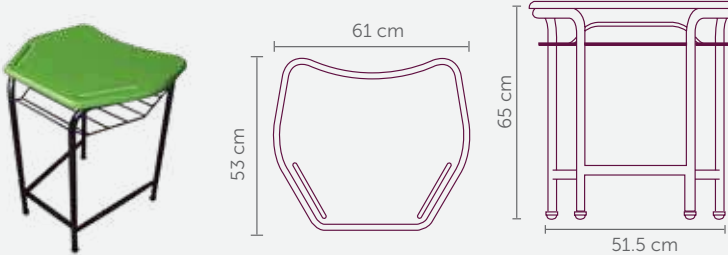

PR PB PA S MS

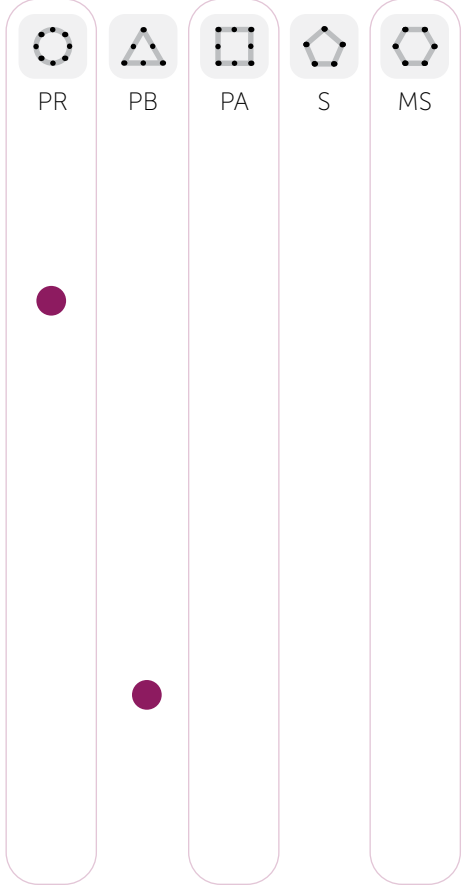

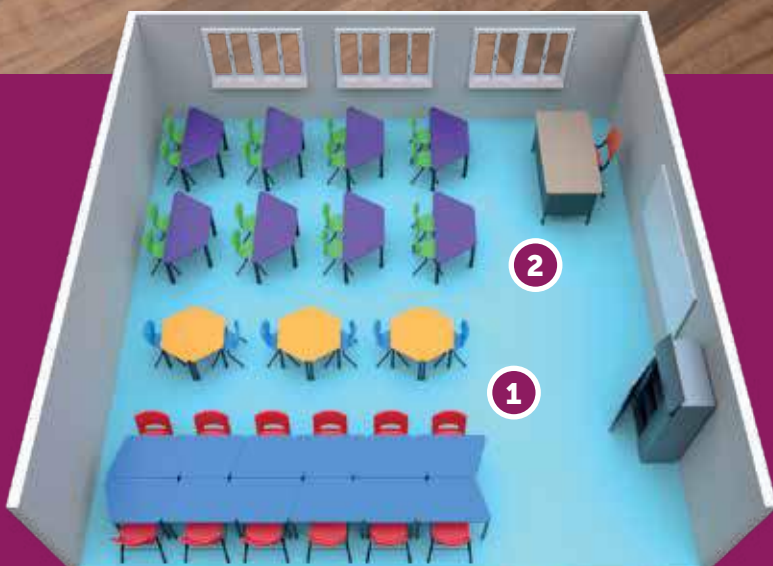

MESA TRAPEZOIDAL

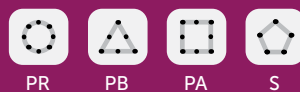

PR PB PA S

- ① Mesa Trapezoidal unitaria.
- ② Mesa Trapezoidal binaria.

Ideal para el trabajo individual o la integración de equipos.

La mesa trapezoidal permite aprovechar al máximo el espacio en el aula con diferentes formaciones que facilitan el trabajo individual y en equipos.

Cuenta con estructura de acero reforzado que la hace **durable y resistente**.

Su cubierta texturizada es de **fácil limpieza**.



Sus bordes curvos aportan **seguridad y comodidad** durante su uso.





MESA TRAPEZOIDAL

Unitaria



Por sus dimensiones y estructura ligera,
es ideal para el aula y el taller.

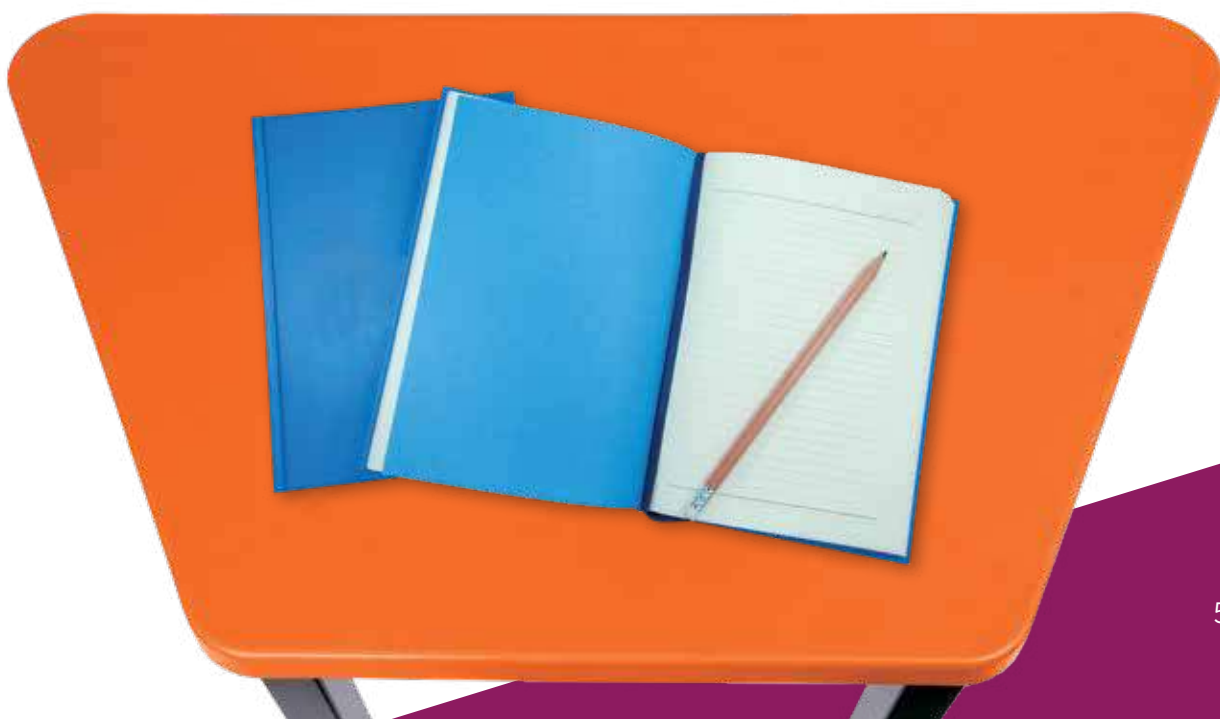

MESA TRAPEZOIDAL

Binaria

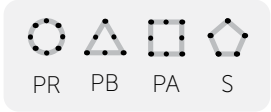

Su diseño permite acomodarla en diferentes formaciones según se requiera, para propiciar el trabajo colaborativo y la movilidad en el aula.

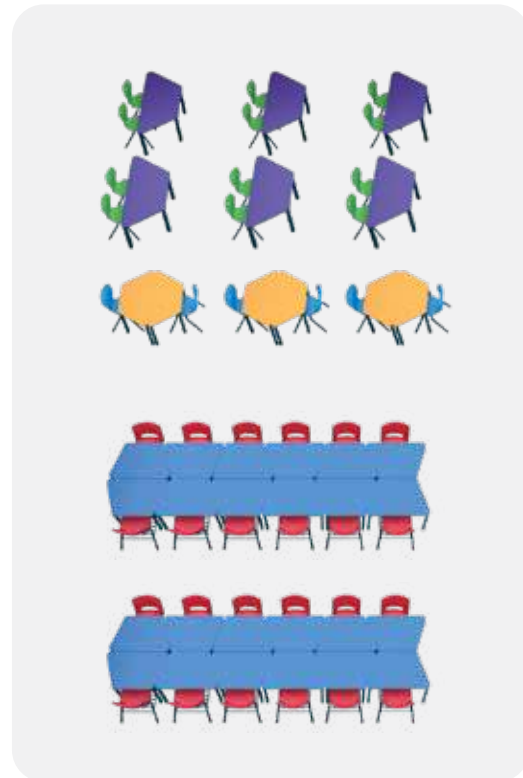



Disponibile en modelo individual o binario.

El tamaño y forma de su cubierta permiten aprovechar al máximo el espacio de trabajo

MESA TRAPEZOIDAL

UNITARIA

BINARIA

BAJA

MEDIA

ALTA

BAJA

MEDIA

ALTA

	PR	PB	PA	S	MS
BAJA	●				
MEDIA		●			
ALTA			●	●	●
BAJA	●				
MEDIA		●			
ALTA			●	●	●

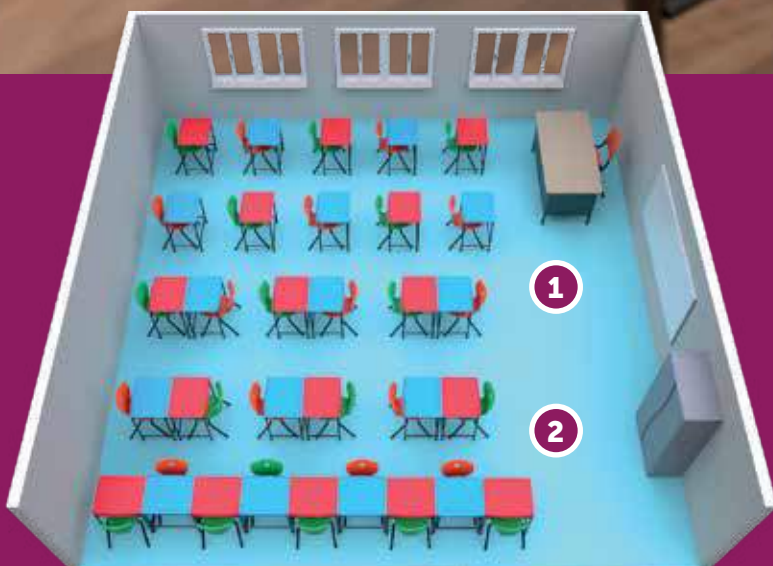

MESA RECTANGULAR



- ① Mesa Rectangular media.
- ② Mesa Rectangular alta.

La opción funcional y durable para el aula de educación básica.



PB

PA

La cubierta reforzada con borde redondeado, es **cómoda y espaciosa**. Además, su acabado texturizado la hace **duradera y de fácil limpieza**.



Su estructura, en perfil tubular de acero, la hace **segura y resistente**.

Integra una **práctica rejilla** para guardar libros o cuadernos.



Cuenta con **gancho para colgar la mochila** ayudando a mantener los pasillos desocupados y optimizando el espacio dentro del aula.



Incluye **ranura portalápiz y reposapiés**.



MESA RECTANGULAR

MEDIA

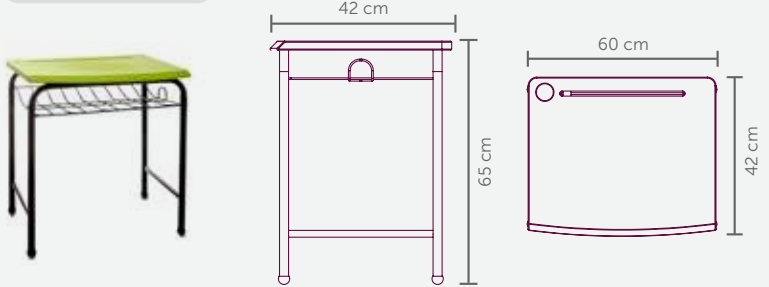

ALTA

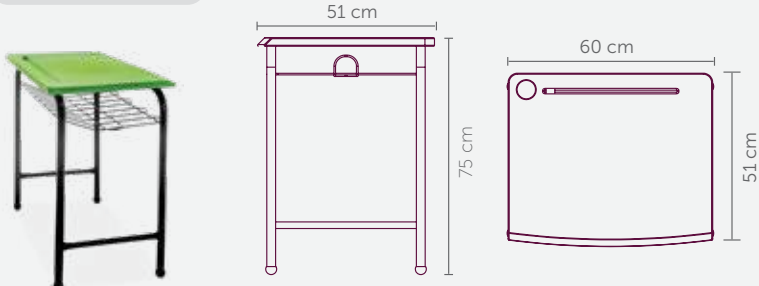

PR



PB



PA



S



MS



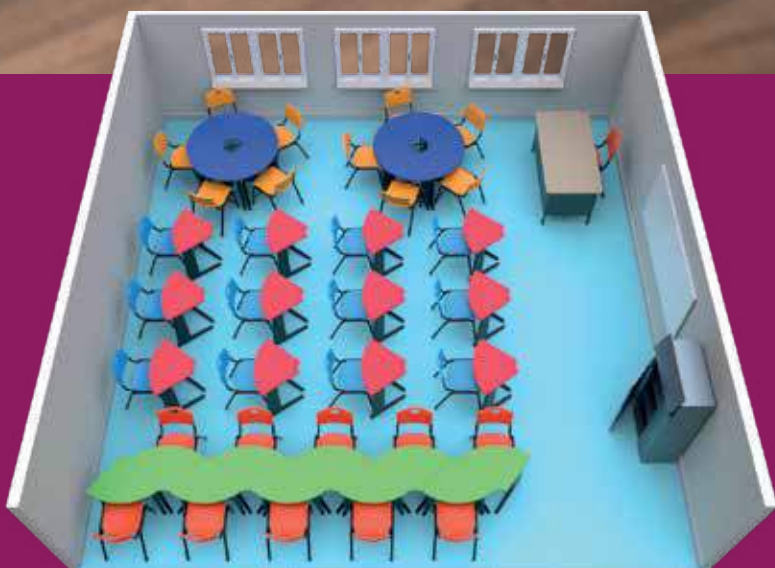

MESA DOVELA



PA



S



MS

Resistente y funcional, la mesa dovela transforma el aula de educación media superior en un ambiente de trabajo colaborativo.

Su estructura, fabricada en lámina de acero de calibre 20, es **ligera y muy resistente**.

Su base cuenta con **niveladores** que aportan **estabilidad**.

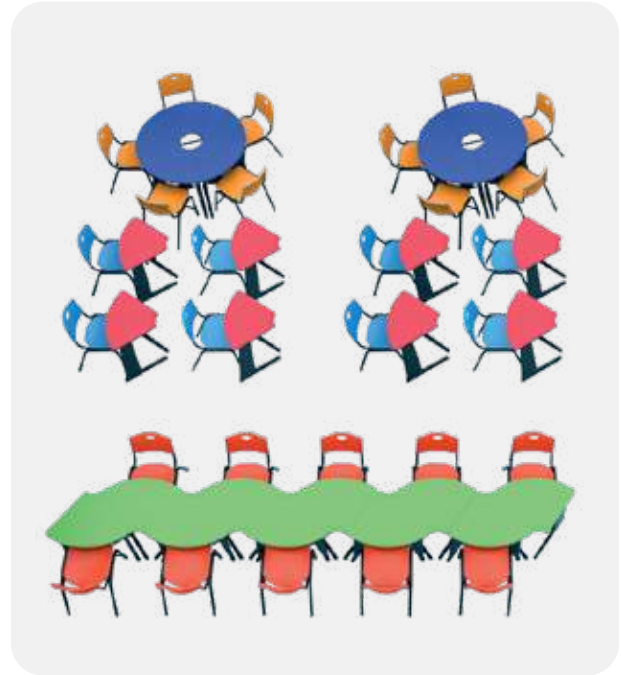

En **acomodo unipersonal**, la Mesa Dovela permite al alumno trabajar con diversos materiales y optimiza el espacio gracias a su **papelera integrada**.

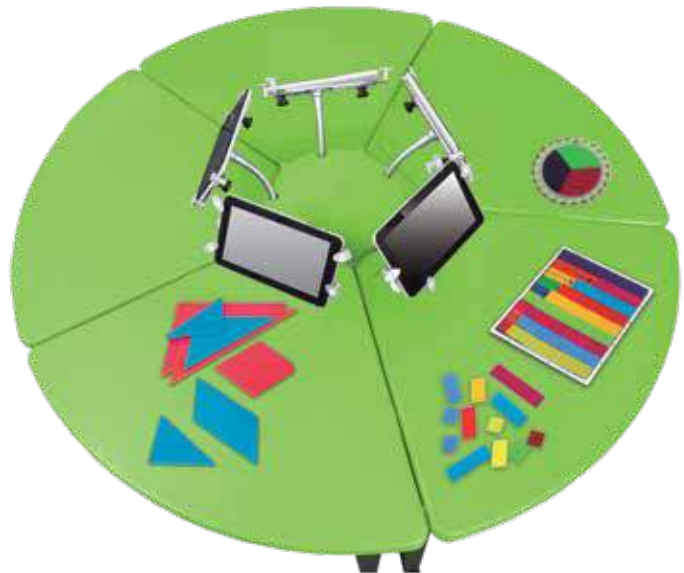



Cuenta con **gancho para colgar la mochila** ayudando a mantener los pasillos desocupados y optimizando el espacio dentro del aula.



Gracias a sus ganchos integrados, varias Mesas Dovela se pueden unir en **línea o círculos de trabajo de hasta 5 integrantes**.



La **tapa circular** se coloca entre las mesas en configuración circular para ampliar el espacio de trabajo

Su diseño, exclusivo de FRIMAR, es cómodo, funcional y permite diferentes configuraciones que favorecen la colaboración y el diálogo.



MESA DOVELA

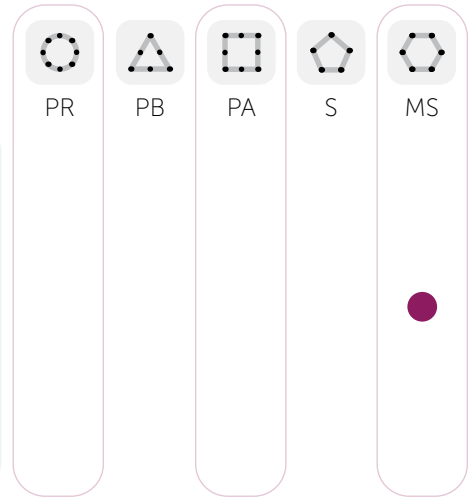
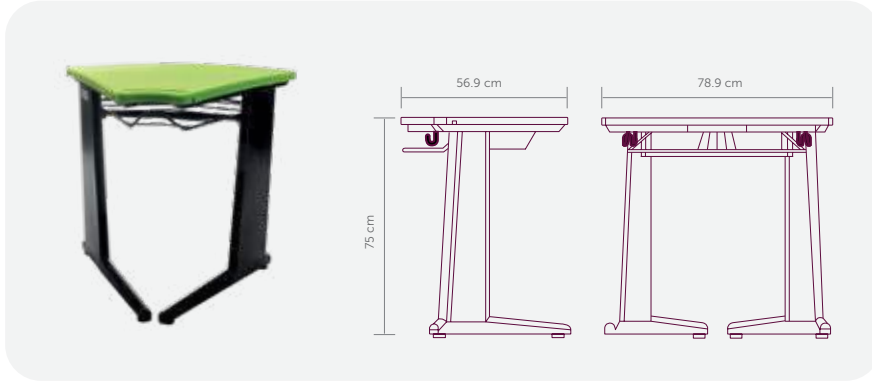



COMPLEMENTARIOS



GABINETES



GABINETE PLÁSTICO

Diseño exclusivo,
ligero, resistente
y funcional.

Gracias a sus **3 entrepaños con posición ajustable** y a su diseño atractivo, el gabinete plástico es ideal para **el aula y la oficina**.



Fabricado en **polietileno con textura antiderrapante** que lo hace sumamente **durable y ligero**.



Cuenta con cerradura.



GABINETE UNIVERSAL

Seguro y funcional



Sus puertas en **lámina de acero calibre 20** y **cerradura integrada** lo hacen seguro y durable.

Gracias a su acabado en pintura electrostática horneada es **resistente y fácil de limpiar**.

Optimiza el espacio con **3 entrepaños** ideales para guardar material didáctico, libros, cuadernos, etc.

GABINETES

PLÁSTICO

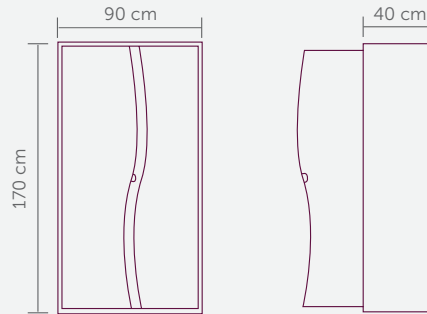

UNIVERSAL

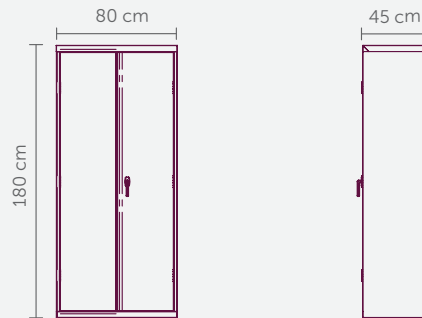



ESCRITORIOS

Para el docente o áreas administrativas, nuestra línea de escritorios es la mejor opción por su diseño funcional y resistente.



ESCRITORIO 1500

Fabricado en resistente lámina de acero calibre 20.

Cuenta con cajón y gaveta corrediza con varillas para separadores de documentos.



Cubierta en **panel sólido de aglomerado** con laminado plástico de fácil limpieza.



Disponible en variedad de medidas.

Medidas	Alto	Ancho	Profundidad
A	74.9 cm	120 cm	60 cm
B	75.8 cm	120 cm	75 cm
C	75.8 cm	150 cm	75 cm

ESCRITORIO ADMINISTRATIVO

Ideal para la oficina.

Fabricado **lámina de acero** calibre 20 con **niveladores** en cada pedestal.

Cubierta en **panel solido de aglomerado** con laminado en ambas caras.

Cajón corredizo y gaveta con cerradura.

Disponibile con uno o dos pedestales.



MESA PARA COMPUTADORA

Diseño exclusivo y funcional con porta teclado deslizable.

Cubierta de polipropileno de alto impacto, resistente y fácil de limpiar.

Soporte para teclado deslizable.



Pasacables integrado.

Estructura de **acero** con **niveladores** en cada pata.



ESCRITORIOS

1500

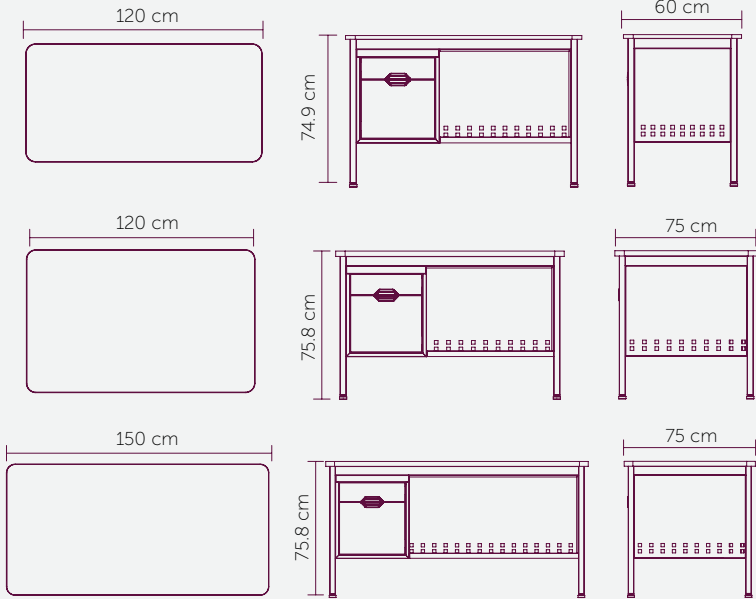

ADMINISTRATIVO

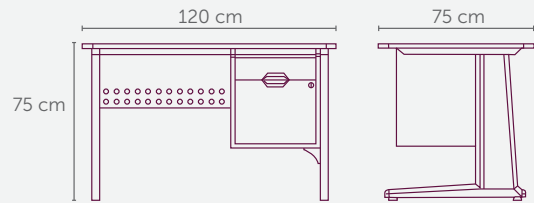

PARA COMPUTADORA

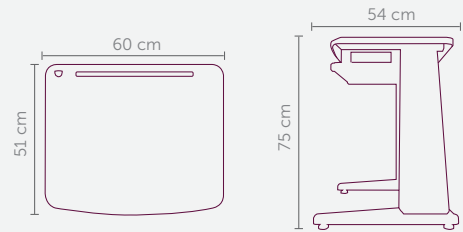



MESAS

Contamos con diferentes opciones de mesas de trabajo para oficinas, salas de juntas, talleres escolares, etc. Todas son sumamente resistentes y con diseños que se adaptan a cualquier espacio.

MESA RECTANGULAR

Ideal para el **taller escolar**.

Resistente estructura de **acero** y cubierta de **aglomerado** con laminado plástico de fácil limpieza.





MESAS

RECTANGULAR

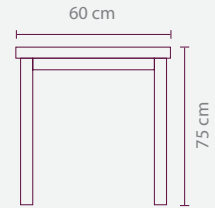
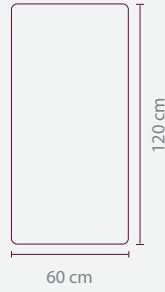

ARCHIVEROS



ARCHIVERO METÁLICO

Fabricado en **lámina de acero** calibre 20.

Cada gaveta cuenta con manija de plástico y rieles para **separadores de documentos**.

Disponible con 2 y 4 gavetas.





ARCHIVERO HORIZONTAL

Cuenta con **2 gavetas** fabricadas en lámina de acero con jaladera integrada y **cerradura** de giro de 180°.

ARCHIVEROS

METÁLICO

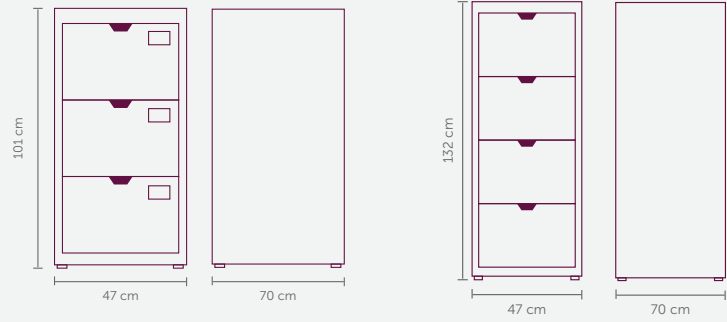

HORIZONTAL

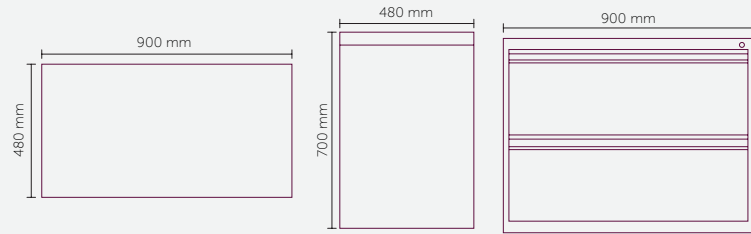





FRIMAR

frimars.com

Teléfono: 55-68-42-40-37

Correos Electrónicos:

contacto@frimars.com
solucionesysuministrosfrimar@outlook.com

